

medixwell®

Textilien für Praxis und Wellness

Our prices are valid for 24 hours.



Unsere Stoffe

FROTTEE

medixwell® Premium Frottee für Bezug • COLOR EDITION

270 g/m², einseitiger Frottee in 16 Farbe (siehe unten für X-Farbsystem)
 Qualität der medixwell-Frotteebezugsstoffe: Einseitiges flauschiges Premium **FROTTEE** mit 270 g/m², 80% Baumwolle, 20% Polyester. Oberfläche 100% schweissabsorbierende Baumwolle. Der extra langfädige Baumwollgarn wird mittels „Flusen technologie“ leicht, ohne zu viel Spannung und Drill gesponnen. Dadurch erhält der fertige Baumwollgarn eine enorme Festigkeit, wobei er „flusig“ bleibt und dadurch super flauschig ist und intensiv Wasser und Schweiß aufnehmen kann. Das spezielle Schlingenmuster unterstützt das und sorgt ausserdem für hohe Strapazierfähigkeit und ein superflauschiges Gefühl. Formstabil und farbecht auch nach vielen Wäschen, wobei unser Premiumfrottee nicht einfach in einem Tauchbad gefärbt wird, sondern durch ein spezielles Hochdruck Färbeverfahren mit sehr hohem Druck und bis zu 140°C Temperatur, die Farbpigmente in die Fasern gepresst werden. Daher waschbar bis 90°C, trocknergeeignet.

Unsere Produkte: Liegenbezüge, Armlehnenbezüge, Hockerbezüge, Rollenbezüge, Stirnbänder, Profi Beauty Accessories



medixwell® Premium Frottee für Handtuch • COLOR EDITION

500 g/m², zweiseitiger Frottee in 16 Farbe (siehe unten für X-Farbsystem)

Unsere Produkte: Premium Handtücher, Profi Handtücher, Profi Beauty Accessories

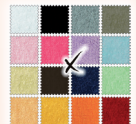

medixwell® Light Frottee für Handtuch • WHITE EDITION

380 g/m², zweiseitiger Frotteestoff in weiss

Handtücher sdfhgsdf kjdsr idbiuhsdb fiuhb sdfb iudyh Frottee biuydhb iudhsb iubxd iudbs iuhbsdiubhsdiruh isdubh isudhb-
 fisudhbiuhb idb isduhb isduhb fiusdhbf i sdbiuhbsdiu hbsiu isudb fiusdzbiuzsdb iuzdbs iusdzbfvui sdzbiu bisdufzbiuzsdr
 iusbdz iusdzb ivuzsb uizbsdriuzbsdr iubsdz ivuzbs diuzbsd iuvzb isdubz isdub isdbuvuizsdr iubsdvuzb sdiub sduizbuis-
 drbz iusdzb iusdbzrivuzsdb uizsdbiuvbdzb vuzd bisdub uidsbz uisd iub sd zubdrs uizbdsiu zbdsiuzbrvuisdzb iusdbr.

Unsere Produkte: Light Handtücher, Light Abreinigungstücher



medixwell® Frottee für Bezug

??? g/m², zweilagig Frotteestoff in weiss

Zsmvcosdno seiouno Frottee/Polyurethan Öl-, wasser- und schokodicht duhb fiusdhbf i sdbiuhbsdiu hbsiu isudb fiusdzbi-
 uzsdb iuzdbs iusdzbfvui sdzbiu bisdufzbiuzsdr iusbdz iusdzb ivuzsb uizbsdriuzbsdr iubsdz ivuzbs diuzbsd iuvzb isdubz
 isdub isdbuvuizsdr iubsdvuzb sdiub sduizbuisdrbz iusdzb iusdbzrivuzsdb uizsdbiuvbdzb vuzd bisdub uidsbz uisd iub sd
 zubdrs uizbdsiu zbdsiuzbrvuisdzb iusdbr.

Unsere Produkte: Liegenbezüge, Armlehnenbezüge, Hockerbezüge, Rollenbezüge



medixwell® Light Frottee für Stirnband • CREAM EDITION

150 g/m², einseitiger Frotteestoff in Vanilla Ice Farbe

Stirnbänder sdfhgsdf kjdsr idbiuhsdb fiuhb sdfb iudyh (((Frottee))) biuydhb iudhsb iubxd iudbs iuhbsdiubhsdiruh isdubh
 isudhbfiusdhbiuhb idb isduhb isduhb fiusdhbf i sdbiuhbsdiu hbsiu isudb fiusdzbiuzsdb iuzdbs iusdzbfvui 90°, 180°, 270°
 oder 360° 0' 0" waschbar sdzbiu bisdufzbiuzsdr (aber nur 60°C) iusbdz iusdzb zsdbiuvbdzb vuzd bisdub uidsbz
 uisd iub sd zubdrs uizbdsiu zbdsiuzbrvuisdzb iusdbr usdzbrvuzsdb vuisd rusdrvb dsuzrb isdzbzv uisdrbv uisdrbvisudzb
 isudrbzv sduibrzv iudsv sduzbrvuzb sduirzbuidsrzv iusdbzv isdrgdrsgvseugv ueasdrgr.

Unsere Produkte: Light Stirnbänder



FROTTEE = F



DAS MEDIXWELL X-FARBSYSTEM

Bitte einfach den jeweiligen Farbcode hinter die Artikelnummer setzen (z.B. 3213001-06 für AQUA). Alle medixwell Frottee Bezüge, Handtücher und viele andere medixwell Textilien gibt es in den gleichen Farben und können somit optimal kombiniert werden.

VELOUR

medixwell® Premium Velour für Bezug • COLOR EDITION

250 g/m², einseitiger Velour in 8 Farbe (siehe unten für X-Farbsystem)

Die Stoffdichte unseres einseitigen flauschigen und glänzenden Premium **VELOUR** ist 250 g/m². Sonst gilt das Gleiche wie für **FROTTEE** aber zusätzlich Schlaufen geöffnet und poliert, dadurch hochglänzende Oberfläche und intensive Farben. Unser Premium **FROTTEE** wie auch **VELOUR** werden gestrickt, nicht gewebt, dadurch sehr stabil und trotzdem Mega flexibel. Passt sich daher fast jeder Liegenform nahezu perfekt an ohne Falten zu bilden. Sie sind jeweils mit oder ohne Nasenloch bestellbar.



Unsere Produkte: Liegenbezüge, Armlehnenbezüge, Hockerbezüge, Rollenbezüge, Stirnbänder, Profi Beauty Accessories

VELFRO

medixwell® Premium Velfro für Handtuch • COLOR EDITION

500 g/m², zweiseitiger Velour/Frottee Stoff in 8 Farbe (siehe unten für X-Farbsystem)

Handtücher sdhfgsdf kjdsr idbiuhsdb Velour fiuhb sdfb iudyh Frottee biuydhb iudhsb Vel/Fro iubxd iudbs Velfro iuhbsdi-ubhsdiruh isduhb isudhbisudhb iuhb idb isduhb isduhb fiusdhbf sdbiuhbsiu isudb fiusdzbiuzuvizsdr iubsdvzb sdiub sduizbuisdrbz iusdzb iusdbzrivuzsdb uizsdbiuvbdzb vuzd bisduv uidsbz uisd iub sd zubdrs uizbdsiu zbsdiuzbrvuisdzb iusdbr usdzbrvuzsdb visud rusdrvb dsuzrb uisdzbrv uisdrbv uisdrbvisudzb isudrbzv sduibzrv iudsudfg esgrtrhfrt.



Unsere Produkte: Exclusive Handtücher

VELOUR = V

VELFRO = VF



DAS MEDIXWELL X-FARBSYSTEM

Bitte einfach den jeweiligen Farbcode hinter die Artikelnummer setzen (z.B. 3213001-57 für **SMOKE**). Alle medixwell Frottee Bezüge, Handtücher und viele andere medixwell Textilien gibt es in den gleichen Farben und können somit optimal kombiniert werden.

Die medixwell **FROTTEE**- und **VELOUR**kollektion

Daher waschbar bis 90°C, trocknergeeignet. Die Stoffdichte unseres einseitigen flauschigen und glänzenden Premium **VELOUR** ist 250 g/m². Sonst gilt das Gleiche wie für **FROTTEE** aber zusätzlich Schlaufen geöffnet und poliert, dadurch hochglänzende Oberfläche und intensive Farben.

Unser Premium **FROTTEE** wie auch **VELOUR** werden gestrickt, nicht gewebt, dadurch sehr stabil und trotzdem Mega flexibel. Passt sich daher fast jeder Liegenform nahezu perfekt an ohne Falten zu bilden. Sie sind jeweils mit oder ohne Nasenloch bestellbar.

Die medixwell Liegeschutzkollektion

- Liegenabdeckung wasserdicht (papier)
- Einmalbezüge (non-woven, semi-transparent)
- Öl- und wasserresistente Frottee Bezüge

Die medixwell Stoff Kollektion

- Liegenbezüge
- Armlehnenbezüge
- Hockerbezüge
- Rollenbezüge
- Stirnbänder
- Exclusive Handtücher
- Profi Beauty Accessories

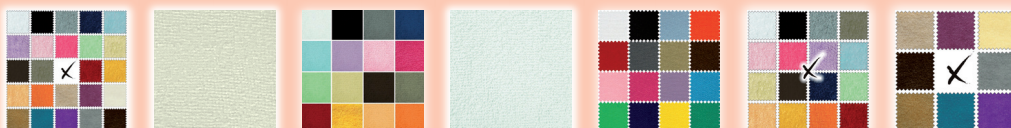

medixwell® **FROTTEE** UND **VELOUR** LIEGENBEZÜGE

Praktische und nützliche Details für Profis, wie Tunnelnaht und Kordelstopper. Einfaches Aufziehen und Passgenau selbst bei ungewöhnlichen Polsterformen von Liegen oder Hockern wie einem Reiterstuhl. Mit oder ohne Nasenloch bestellbar. Preise pro Stück.

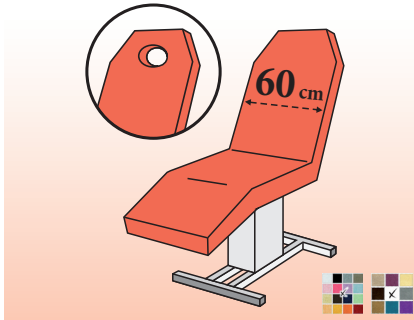

KOSMETIKLIEGENBEZUG

Universal passend für gängige Kosmetikstühle, Polsterhöhe: bis 8 cm, L: 175–200 cm; B: 45–60 cm

- 3213001-☐ € 34,99
- 4213001-☑ € 44,99
- 3313001-☐ mit Loch € 34,99
- 4313001-☑ mit Loch € 44,99

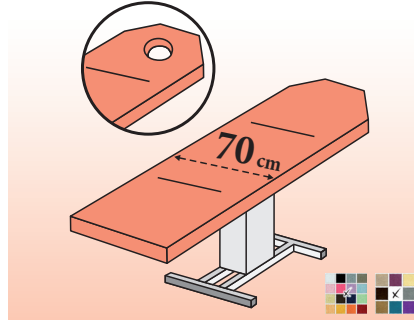

MASSAGELIEGENBEZUG

Universal passend für gängige Massage-
liegen, Polsterhöhe: bis 8 cm,
L: 175–200 cm; B: 50–70 cm

- 3214001-☐ € 39,99
- 4214001-☑ € 49,99
- 3314001-☐ mit Loch € 39,99
- 4314001-☑ mit Loch € 49,99

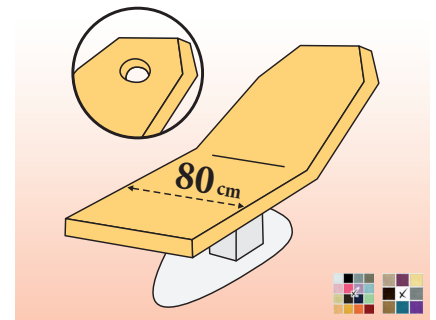

WELLNESSLIEGENBEZUG

Universal passend für gängigen Massage-
getische und Wellnessliegen, Polsterhöhe:
bis 8 cm, L: 180–200 cm; B: 70–80 cm

- 3216001-☐ € 44,99
- 4216001-☑ € 54,99
- 3316001-☐ mit Loch € 44,99
- 4316001-☑ mit Loch € 54,99

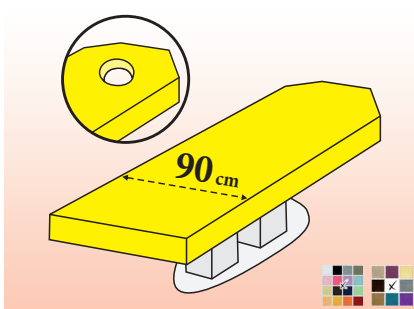

SPA-LIEGENBEZUG

Universal passend für gängige SPA-Liegen
mit Nasenloch, Polsterhöhe: bis 10 cm,
L: 185–200 cm; B: 80–90 cm

- 3318001-☐ € 54,99
- 4318001-☑ € 64,99
- 3218001-☐ mit Loch € 54,99
- 4218001-☑ mit Loch € 64,99

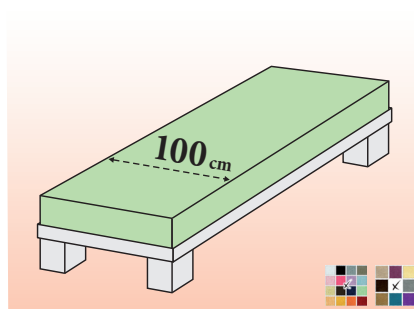

MATRATZENBEZUG „MEDIUM“

Universal passend für gängige Matratzen
mit Polsterhöhen bis 20 cm, L: bis 200
cm; B: 70–100 cm.

- 3218201-☐ € 69,99
- 4218201-☑ € 79,99

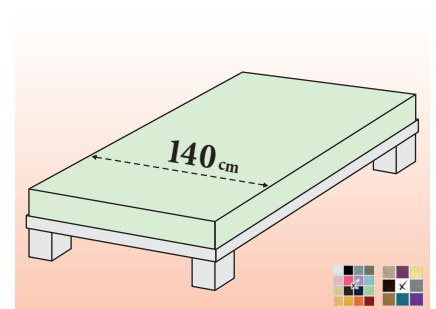

MATRATZENBEZUG „MAXI“

Universal passend für gängige Matratzen
mit Polsterhöhen bis 20 cm, L: bis 200 cm;
B: 100–140 cm.

- 3218401-☐ € 79,99
- 4218401-☑ € 89,99

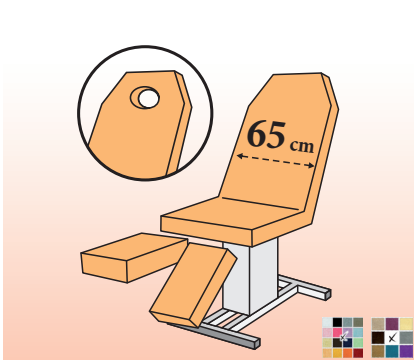

PEDIKÜRELIEGENBEZUG SET

Universal passend für gängige Pediküre-
liegen.

Lehnen- u. Sitzteil:
L: 115–150 cm; B: 50–65 cm
Bezug für Fussteil (2 St.):
L: 35–50 cm; B: 25–33 cm

- 3242001-☐ 3-tlg € 54,99
- 4242001-☑ 3-tlg € 64,99
- 3342001-☐ 3-tlg, mit Loch € 54,99
- 4342001-☑ 3-tlg, mit Loch € 64,99

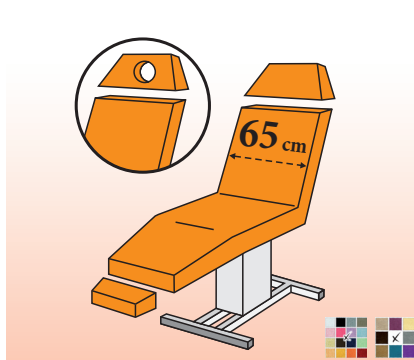

LIEGENBEZUG SET 3-TEILIG

Universal passend für gängige 3-teilige Liegen.
Kopfteil (1 St.): L: 46–65 cm, B: 20–40 cm

Lehnen- u. Sitzteil (1 St.):
L: 130–160 cm, B: 50–65 cm
Bezug für Fussteil (1 St.):
L: 46–65 cm, B: 20–40 cm

- 3244001-☐ 3-tlg € 54,99
- 4244001-☑ 3-tlg € 64,99
- 3344001-☐ 3-tlg, mit Loch € 54,99
- 4344001-☑ 3-tlg, mit Loch € 64,99

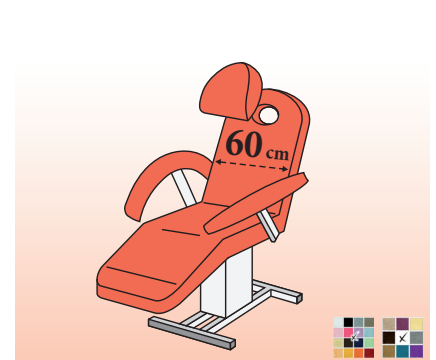

SUPER KOSMETIKLIEGENBEZUG SET

Universal passend für gängige Kosmetik-
liegen.

1x Kosmetikliegenbezug
1 Paar Armlehnenbezug
1x Kopfkissenbezug

- 3347001-☐ 4-tlg, mit Loch € 69,99
- 4347001-☑ 4-tlg, mit Loch € 79,99

medixwell® ARMLEHNENBEZÜGE

Unsere medixwell Armlehnenbezüge sind ebenfalls in allen Farben unserer medixwell Premiummaterialien, flauschiges medixwell **FROTTEE** oder flauschiges, glänzendes medixwell **VELOUR** erhältlich. 100% Baumwolle auf der Oberseite. Super Schweißabsorbierend. Sie geben Ihrer Kundin ein exclusives Feeling beim Berühren und Anfassen, während sie Ihre Polster der Armlehnen vor Fett und scharfen Fingernägeln schützen. Mit Gummikordel, Kordelstopper und Klettverschlüssen vielfach verstellbar. Passen somit universell auf fast alle gängigen Armlehnen. Waschbar wegen der Klettverschlüsse bis 60°C. Preise pro Paar.

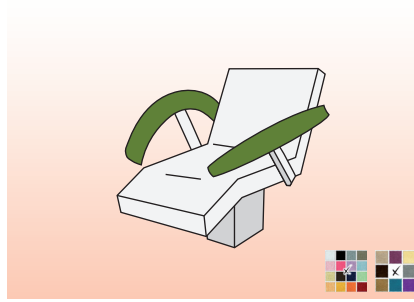

ARMLEHNENBEZUG „MEDIUM“ MIT KLETTVERSCHLUSS

Universal passend für gängige Armlehnen.

Passend von/bis:
L: 40–60 cm; B: 5–10 cm

3210501-**F** € 14,99
4210501-**V** € 16,99

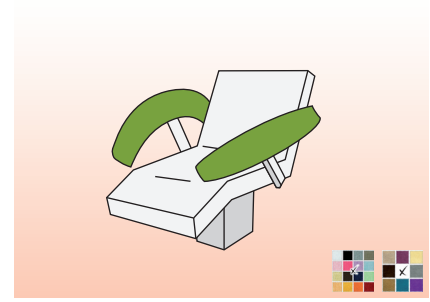

ARMLEHNENBEZUG „MAXI“ MIT KLETTVERSCHLUSS

Universal passend für gängige Armlehnen.

Passend von/bis:
L: 40–60 cm; B: 8–15 cm

3210701-**F** € 16,99
4210701-**V** € 19,99

medixwell® HOCKERBEZÜGE

Unsere medixwell Hockerbezüge sind ebenfalls in allen Farben unserer medixwell Premiummaterialien flauschiges medixwell **FROTTEE** oder flauschiges, glänzendes medixwell **VELOUR** erhältlich. 100% Baumwolle auf der Oberseite. Super Schweißabsorbierend. Sie geben Ihnen ein angenehmes Feeling beim Sitzen, während sie Ihre Polster der Hocker und Stühle vor Schweiß, Abrieb und Verfärbung durch zum Beispiel Jeansstoffe schützen. Mit Gummikordel und Kordelstopper vielfach verstellbar. Passen somit universell auf fast alle gängigen Hockertypen, auch auf Sattelsitze. Waschbar bis 90°C. Preise pro Stück.

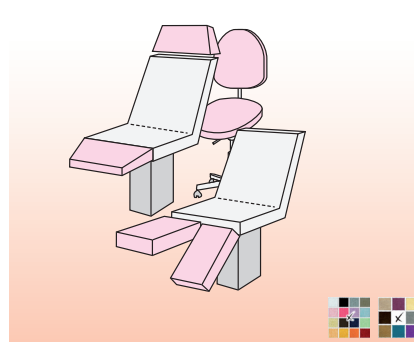

HOCKERBEZUG „MEGA“

Universal passend für runde und rechteckige Grundformen. z.B. Bürostühle, Hocker u. Rückenlehnen, Fuss- und Kopfteile. Von Liegen mit den Massen:

„Mega“ max. 45 cm x 65 cm
3221001-**F** € 16,99
4221001-**V** € 19,99

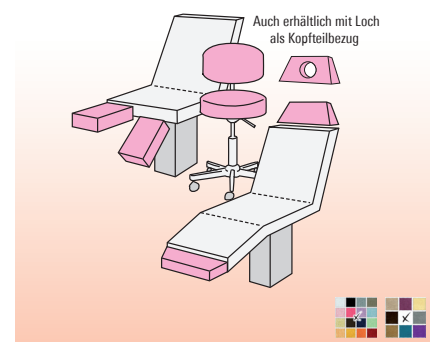

HOCKERBEZUG „MAXI“

Universal passend für grössere Hocker u. Rückenlehnen, Sattelhocker Kopf- o. Fussteile von Liegen.

„Maxi“ Ø passend von/bis: 38–50 cm
3223001-**F** € 10,99
4223001-**V** € 12,99



HOCKERBEZUG „MEDIUM“

Universal passend für kleinere Hocker u. -lehnen, Stative, Sattelhocker Kopf- o. Fussteile von Liegen.

„Medium“ Ø passend von/bis: 28–42 cm
3225001-**F** € 10,99
4225001-**V** € 12,99



HOCKERBEZUG „MINI“

Universal passend für kleine Lehnen von Hockern, kleine Stative u. Armlehnen, Kopf- o. Fussteile von Liegen.

„Mini“ Ø von/bis: 15–25 cm
3227001-**F** € 9,99
4227001-**V** € 10,99

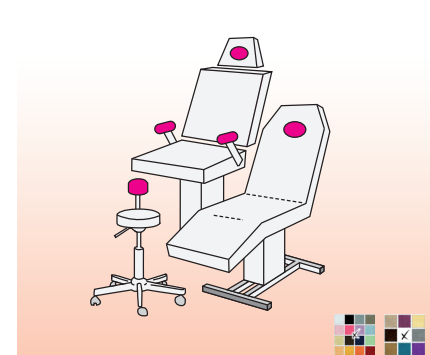

HOCKERBEZUG „MICRO“

Universal passend für sehr kleine Punktlehnen von Hockern u. Armlehnen Sowie für die Punktissen der Nasenlöcher.

„Micro“ Ø von/bis: 10–20 cm
3229001-**F** € 9,99
4229001-**V** € 10,99

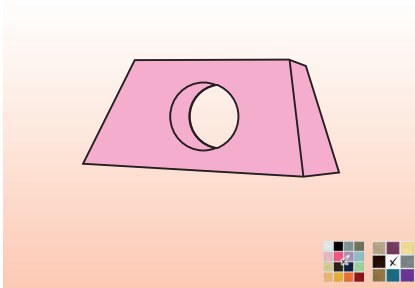

**KOPFTEILBEZUG
„MAXI“**

Mit Nasenloch und Halsschal
Passend für Kopfteile von Liegen.
Ø passend von/bis: 38–50 cm

3312101-**F** mit Loch € 16,99
4312101-**V** mit Loch € 19,99

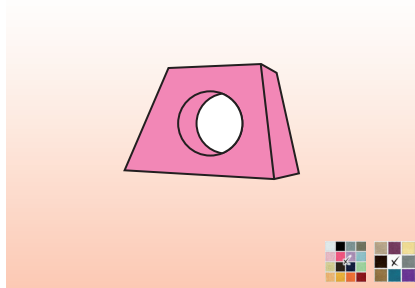

**KOPFTEILBEZUG
„MEDIUM“**

Mit Nasenloch und Halsschal
Passend für Kopfteile von Liegen.
Ø passend von/bis: 28–42 cm

3312201-**F** mit Loch € 16,99
4312201-**V** mit Loch € 19,99

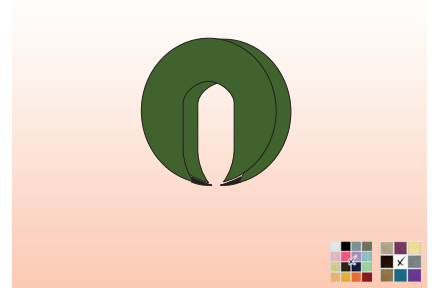

**KOPFRINGBEZUG
„UNIVERSAL“**

Universalgröße, passend für alle gängigen Kopfringe und Hörnchen von Kosmetik-, Massage- und SPA-Liegen. Durch Klettverschlüsse zusätzlich zu sichern.

3281501-**F** € 16,99
4281501-**V** € 19,99

medixwell® ROLLEN

Alle unsere medixwell Rollen sind mit einem weichen angenehmen und strapazierfähigem Kunstleder bezogen, das abnehmbar und mit allen gängigen Desinfektionen zu reinigen ist. Der Schaumstoff ist eine Spezialanfertigung für die „Medizin“, „Kosmetik“ und „Wellness“ und nicht zu hart. Alle unsere medixwell Rollen haben am Ende kleine Schlaufen, an denen unser Patentspanner Maxi befestigt werden kann. Damit können die medixwell Rollen sicher und verrutschfest an der Liege befestigt werden. Alle medixwell Rollen können mit extra für unsere Rollen gefertigten und passgenauen Bezügen, geschützt werden. Sie sind ebenfalls aus unserem flauschigen Premium **FROTTEE** oder flauschig, glänzendes Premium **VELOUR** und somit in allen medixwell Farben erhältlich.

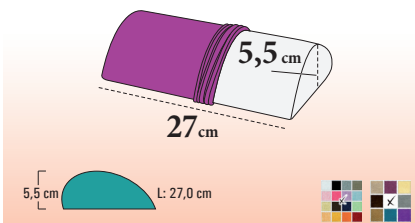

NACKENROLLE & BEZUG

Nackenrolle reinweiss. Orthopädische Tropfenform. Masse: H: 5,5 cm x L: 27 cm
3822001-01 € 10,99

Passender Bezug für Nackenrolle

3232201-**F** € 9,99
4232201-**V** € 10,99

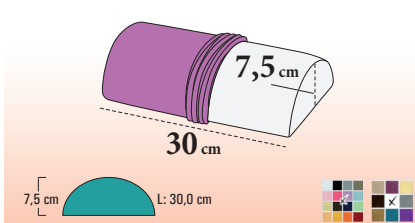

**HANDAUFLAGE
„MANIKÜRE“ & BEZUG**

Handauflage „Maniküre“ reinweiss. Masse: Höhe: 7,5 cm x Länge: 30 cm
3833001-01 € 10,99

Bezug für Handauflage „Maniküre“

3233301-**F** € 9,99
4233301-**V** € 10,99

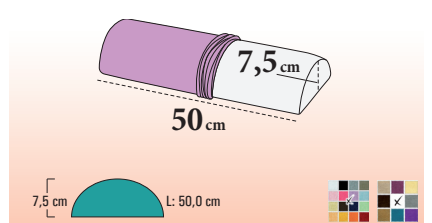

KNIESTÜTZE HALBRUND & BEZUG

Kniestütze halbrund reinweiss. Masse: Höhe: 7,5 cm x Länge: 50 cm
3835001-01 € 16,99

Passender Bezug für Kniestütze

3233501-**F** € 10,99
4233501-**V** € 12,99

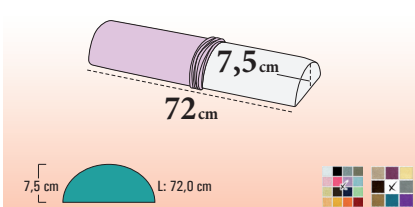

**KNIESTÜTZE HALBRUND
„MAXI“ & BEZUG**

Kniestütze halbrund „Maxi“ reinweiss. Masse: Höhe: 7,5 cm x Länge: 72 cm
3837001-01 € 19,99

Passender Bezug für Kniestütze „Maxi“

3233701-**F** € 14,99
4233701-**V** € 16,99

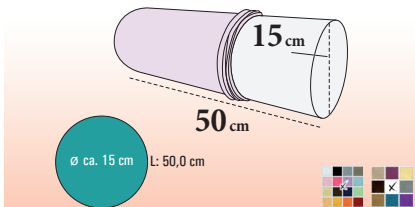

KNIEROLLE & BEZUG

Knierolle reinweiss. Masse: Durchmesser: 15 cm x Länge: 50 cm
3855001-01 € 22,99

Passender Bezug für Knierolle

3235501-**F** € 10,99
4235501-**V** € 12,99

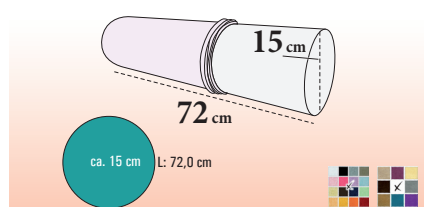

KNIEROLLE „MAXI“ & BEZUG

Knierolle „Maxi“ reinweiss. Masse: Durchmesser: 15 cm x Länge: 72 cm
3857001-01 € 34,99

Passender Bezug für Knierolle „Maxi“

3235701-**F** € 14,99
4235701-**V** € 16,99



medixwell® FROTTEKOLLEKTION: STIRNBÄNDER

Auf der Oberfläche aus bequemem und schweissabsorbierendem medixwell **FROTTEE** oder **VELOUR** 100% Baumwolle. Elastisch – kein Kopfweh! Zusätzlicher Klettverschluss. Für den professionellen täglichen Einsatz gefertigt und über einen langen Zeitraum farbstabil. Waschbar wg. Klettverschluss bis 60°C.



PREMIUM LINE STIRNBÄNDER - COLOR EDITION



Versteckte naht. Unisdfnlsiu suizbh soizubofsb szeb seiuzbfzus bzus euifbzs iuzbiuszbfef iuszbe iufszb bszue fuiszb suizb uzsbefb uzb sui bfbuzsue uzsb fuizbs eui uszb.

Premium „Mini“	bei 1400 Stk	bei 2800 Stk
3324001- F 01	€/Stk 1,16	€/Stk 1,07
3324001- F XX	€/Stk 1,21	€/Stk 1,12
Premium „Maxi“	ab 1200 Stk	ab 2400 Stk
3326001- F 01	€/Stk 1,27	€/Stk 1,14
3326001- F XX	€/Stk 1,34	€/Stk 1,21



PREMIUM „MINI“

Masse ca. L x B: 66 x 5 cm

5er Pack einfarbig:

3324005- F	1 Pack	€ 14,99
4324005- V	1 Pack	€ 16,99

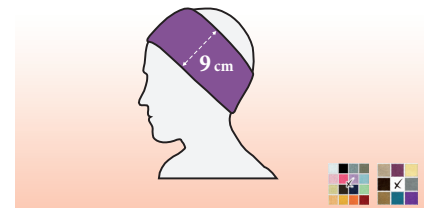

PREMIUM „MAXI“

Masse ca. L x B: 66 x 9 cm

5er Pack einfarbig:

3326005- F	1 Pack	€ 16,99
4326005- V	1 Pack	€ 19,99

PROFI LINE STIRNBÄNDER - COLOR EDITION



Saum mittels Kettelnaht. Pskjebhskdh sdjhbsdjk sdbjhsdjh bsdjhbfsj bhdshbds kjhsd bshbbsdkjhsd ksajhbsdkjhsd kjhsd-bjh sjkhbsdkjhb sdhjsd bikhbsjkhb sjkhbs djkhbsjh kjhbhdjhsdb kjhbsdikh bjkh.

Profi „Mini“	bei 1400 Stk	bei 2800 Stk
3??001- F 01	€/Stk 1,02	€/Stk 0,93
3??001- F XX	€/Stk 1,05	€/Stk 0,96
Profi „Maxi“	bei 1400 Stk	bei 2800 Stk
3??001- F 01	€/Stk 1,12	€/Stk 1,03
4??001- F XX	€/Stk 1,17	€/Stk 1,08



PROFI „MINI“

Masse ca. L x B: 66 x 5 cm

Saum mittels Kettelnaht.

3??001- F 01	1 Stk	€ 2,99
3??001- F XX	1 Stk	€ 3,19
4??001- V	1 Stk	€ 3,99

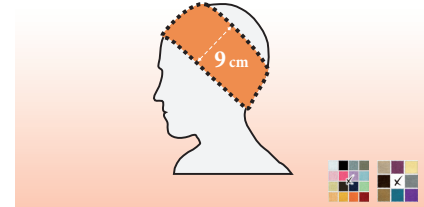

PROFI „MAXI“

Masse ca. L x B: 66 x 9 cm

Saum mittels Kettelnaht.

3??001- F 01	1 Stk	€ 3,49
3??001- F XX	1 Stk	€ 3,69
4??001- V	1 Stk	€ 4,49

LIGHT LINE STIRNBÄNDER - CREAM EDITION



Saum mittels Kettelnaht. Zsndfkjkd sdjhb sdbkskjbs kfkjsjefb sfbsek befskjbj kjsef kjseb ksejbsfsekb fsekjb fksejbskjbskjbsf kjbsfjbjk sbekfjb ksejbs kjsekj bsekjfb ksseb kjseb fkjseb kjbs ekfjb kjs 60°C.

Light „Medium“	ab 1400 Stk	ab 2800 Stk
3??001- F 30	€/Stk ???,??	€/Stk ???,??
4??001- V	€/Stk ???,??	€/Stk ???,??
Light „Mini“	ab 1400 Stk	ab 2800 Stk
3??001- F 30	€/Stk ???,??	€/Stk ???,??
4??001- V	€/Stk ???,??	€/Stk ???,??

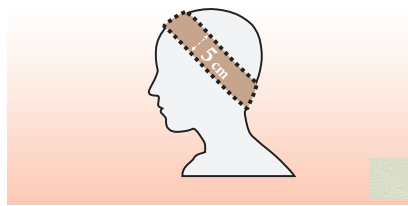

LIGHT „MINI“

Masse ca. L x B: 66 x 4,5 cm

Saum mittels Kettelnaht.

Ohne Klettverschluss.

3??005- F 30	5 Stk / 1 Pack	€ 2,49
---------------------	----------------	--------

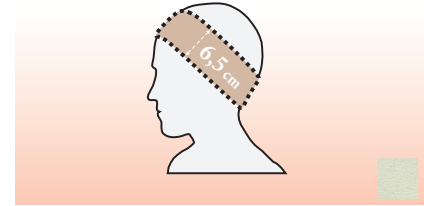

LIGHT „MEDIUM“

Masse ca. L x B: 66 x 6 cm

Saum mittels Kettelnaht.

3??005- F 30	5 Stk / 1 Pack	€ 2,49
---------------------	----------------	--------

MEDIXWELL - EXCLUSIVE LINE - STARKE HANDTÜCHER und reichlich Platz für Ihre individueller Bestickungen (mind. 12 St.)

Zweiseitiger 5* Hotel Qualitäts Frottee mit 500 g/m², 100% Baumwolle, mit „Double Twist“ Technologie gewebt, dadurch extra flauschig und extrem saugfähig. Keine Bordüren, dadurch formstabil – keine Knochenbildung. Durch spezielles Hochdruck Färbverfahren selbst bei täglicher Kochwäsche farbstabil über viele wäschen. Trocknergeeignet.

In vielen verschiedenen Größen erhältlich, speziell für Beauty & Wellness sowie Hotel Bedürfnisse zugeschnitten, dadurch sehr bequem bei der Anwendung in der Praxis oder im Studio. Praktisch in der Anwendung und super sparsam bei der täglichen Wäsche, da kein unnützer Ballast mit in die Maschine muss.

Beispiel: normale „Wellness-Handtücher“ haben die Masse: 150 cm x 100 cm = 1,5 m², für Liegen als Auflage zu kurz, beim Abtrocknen zu unförmig.

Unser medixwell „Wellness-Handtuch“ hat die Masse 180 cm x 70 cm = 1,26 m², spart somit 16% Volumen und Gewicht beim waschen und passt gut auf gängige Liegen, schützt zum Beispiel ihre Saunabänke und ist super praktisch in der Kundenanwendung beim Abtrocknen oder beim Einwickeln danach.

Die medixwell Handtücher gibt es in allen medixwell Frotteefarben. Damit können Sie die Bezüge und Handtücher optimal kombinieren.

Alle Massangaben mit 10% Toleranz.

FROTTEE = F

VELFRO = VF



PREMIUM LINE HANDTÜCHER - COLOR EDITION

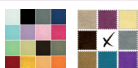

PREMIUM „KOMPRESSE“

Masse: ca. 50 cm x 25 cm

3102007- F	7er-Pack	€ 34,99
510200?- VF	7er-Pack	€ ???,??

PREMIUM „SUPERKOMPRESSE“

Masse: ca. 70 cm x 25 cm

3103006- F	6er-Pack	€ 34,99
510300?- VF	6er-Pack	€ ???,??

PREMIUM „STANDARD“

Masse: ca. 90 cm x 40 cm

3104003- F	3er-Pack	€ 34,99
510400?- VF	3er-Pack	€ ???,??

PREMIUM „MAXI“

Masse: ca. 110 cm x 55 cm

3105002- F	2er-Pack	€ 34,99
510500?- VF	2 Stk	€ ???,??

PREMIUM „WELLNESS“

Masse: ca. 180 cm x 70 cm

3106001- F	1 Stk	€ 34,99
5106001- VF	1 Stk	€ ???,??

PREMIUM „SPA“

Masse: ca. 210 cm x 110 cm

3107001- F	1 Stk	€ 69,99
5107001- VF	1 Stk	€ ???,??

BADVORLEGER „STANDARD“

Masse: ca. 50 cm x 35 cm

3182001- F	1 Stk	€ ???,??
??-?-?-?- VF	1 Stk	€ ???,??

BADVORLEGER „MAXI“

Masse: ca. 70 cm x 45 cm

3184001- F	1 Stk	€ ???,??
??-?-?-?- VF	1 Stk	€ ???,??



Frottee- und Velourkollektion

PROFI LINE HANDTÜCHER - COLOR EDITION



500 g/m² Frottee – in alle medixwell Farben
Saum mittels Kettelnaht.



PROFI-ABREINIGUNGSTUCH „PADDY“

3091008- 8er-Pack Masse: ca. 10 cm x 10 cm € 222,22

PROFI-ABREINIGUNGSTUCH „QUADRO“

3095006- 6er-Pack Masse: ca. 15 cm x 15 cm € 222,22

WASCHHANDSCHUH

3098003- 3er-Pack Masse: ca. 20 cm x 15 cm € 222,22

PROFI „NANO“

3131005- 5er-Pack Masse: ca. 20 cm x 15 cm € 222,22

PROFI „MINI“

3132003- 3er-Pack Masse: ca. 30 cm x 20 cm € 222,22

PROFI „KOMPRESSE“

3133004- 4er-Pack Masse: ca. 50 cm x 25 cm € 222,22

PROFI „SUPERKOMPRESSE“

3134003- 3er-Pack Masse: ca. 70 cm x 25 cm € 222,22

PROFI „STANDARD“

3135002- 2er-Pack Masse: ca. 90 cm x 40 cm € 222,22

PROFI „MAXI“

3136001- 1 Stück Masse: ca. 110 cm x 55 cm € 222,22

LIGHT LINE HANDTÜCHER - WHITE EDITION



NUR IN WEISS, 330 g/m², 100% Baumwolle
Günstige Basis Handtuch, waschbar bis 60°C.
Saum mittels Kettelnaht.



ABREINIGUNGSTUCH „PADDY LIGHT“

3091414-01 14er-Pack Masse: ca. 10 cm x 10 cm € 222,22

ABREINIGUNGSTUCH „QUADRO LIGHT“

3095409-01 9er-Pack Masse: ca. 15 cm x 15 cm € 222,22

WASCHHANDSCHUH LIGHT

3098404-01 4er-Pack Masse: ca. 20 cm x 15 cm € 222,22

„NANO LIGHT“

3141007-01 7er-Pack Masse: ca. 20 cm x 15 cm € 222,22

„MINI LIGHT“

3142005-01 5er-Pack Masse: ca. 30 cm x 20 cm € 222,22

„KOMPRESSE LIGHT“

3143004-01 4er-Pack Masse: ca. 50 cm x 25 cm € 222,22

„SUPERKOMPRESSE LIGHT“

3144003-01 3er-Pack Masse: ca. 70 cm x 25 cm € 222,22

„STANDARD LIGHT“

3145002-01 2er-Pack Masse: ca. 90 cm x 40 cm € 222,22

„MAXI LIGHT“

3146001-01 1 Stück Masse: ca. 110 cm x 55 cm € 222,22

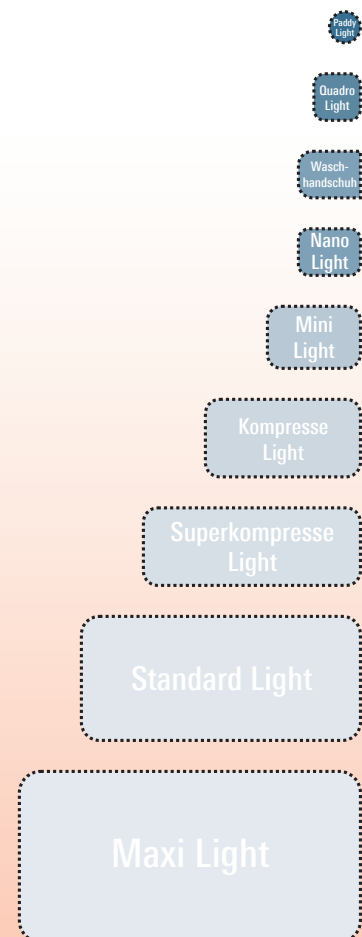
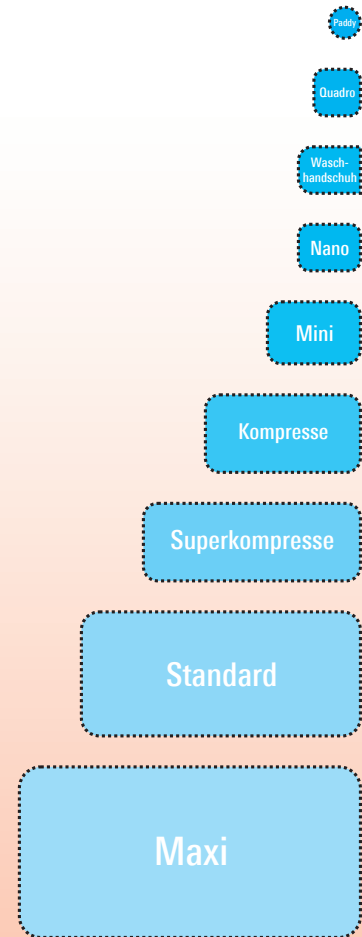

**PREMIUM LINE
STUDIO-PACK - COLOR EDITION**



Kdruidjdrtrij drtjrtj rdtjdrtdrt drtjrd tdrtdrddj
drtj dr. dftd rtidr drod orodrimh oridtm
oridmhm drtdidf nfoudinhotfn noi dhoidth-
ntoun hnothno rdnnrht ion oin rth rt rthrt
hrt hrth rth rt.



STUDIO-FUSS-PACK

Extra dick gefütterte Fusslinge, Z.B. für Paraffinbehandlungen, Hand- u. Fusspackungen o. einfach zum wärmen, der Kundin eingesteptes Futter

3335501-**F** 1 Paar € 16,99
4335501-**V** 1 Paar € 19,99

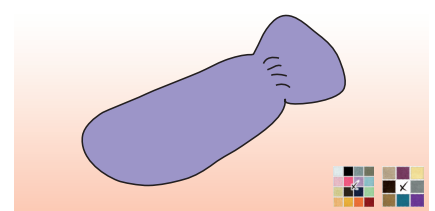

STUDIO-HAND-PACK

Extra dick gefütterte Handschuhe, Z.B. für Paraffinbehandlungen, Hand- u. Fusspackungen o. einfach zum wärmen, der Kundin eingesteptes Futter

3334501-**F** 1 Paar € 16,99
4334501-**V** 1 Paar € 19,99

**LIGHT LINE
STUDIO-PACK - COLOR EDITION**



Veioise hseioisi seoji ioi soi jseojj jsejioi-
sejseojjf iojsefoijfsoijsioj iosejiosefiojise ies-
joifesjseo ioesfjioes oejioje oseojjf oeijfoe
joi jofie ijie iofoisjeoisof oisej fiosej io oi
jesji osiej seij ofseijsefseio seoijsesi.



STUDIO-FUSS-PACK „LIGHT“

Gefütterte Fusslinge, Z.B. für Paraffinbehandlungen, Hand- u. Fusspackungen o. einfach zum wärmen, der Kundin eingesteptes Futter

3335301-**F** 1 Paar € ???,??
4335301-**V** 1 Paar € ???,??

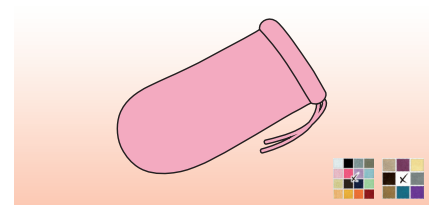

STUDIO-HAND-PACK „LIGHT“

Gefütterte Handschuhe, Z.B. für Paraffinbehandlungen, Hand- u. Fusspackungen o. einfach zum wärmen, der Kundin eingesteptes Futter

3334301-**F** 1 Paar € ???,??
4334301-**V** 1 Paar € ???,??

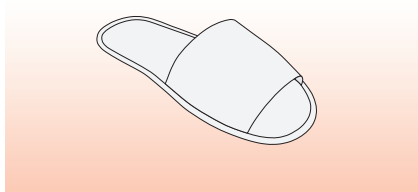

SLIPPER „BASIC“

Universalsgröße, passend bis ca. Gr. 45, Obermaterial komplett PP Vlies, Sohle gepolstert mit kleinen Gummipoppen gegen rutschen, nicht waschbar. In Tüte verpackt, nur in weiss

3190001-01 1 Paar € 1,49

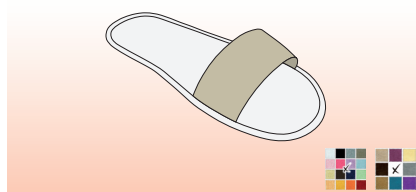

BAUMWOLL-SLIPPER „EASY“

Wie „Basic“ aber Halteband aus **FROTTEE** oder **VELOUR** in allen medixwell Farben erhältlich. Nicht waschbar.

3192001-**F** 1 Paar € 1,99
4192001-**V** 1 Paar € 2,49

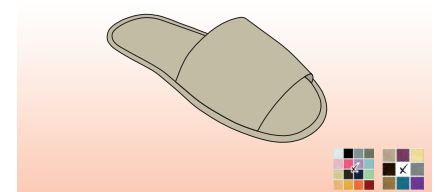

BAUMWOLL-SLIPPER „SPA“

Wie „Easy“ aber breiteres Halteband + Fussbett aus **FROTTEE** oder **VELOUR** Oberseite komplett in allen medixwell Farben erhältlich. Nicht waschbar.

3194001-**F** 1 Paar € 4,99
4194001-**V** 1 Paar € 5,99



PATENTSPANNER „STANDARD“

Gummiband mit Versteller + Clip-Verschluss

Standard 20 mm für Bezüge
3301004-01 4er-Pack € 10,99



PATENTSPANNER „MAXI“

Gummiband mit Versteller + Clip-Verschluss

Maxi 25 mm für Rollen
3303002-01 2er-Pack € 10,99

medixwell® EINMALBEZÜGE

Zum Schutz Ihrer wertvollen Liegenbezüge und -Polster.

Material: sehr dünnes fast transparentes Spinnvlies aus PP mit eingearbeitetem Gummiband.

Farbe: Ausschliesslich weiss – leicht transparent. Als Einmalbezug konzipiert, kann aber maximal 2–3 mal gewaschen werden.

„Massage“ bis Liegenbreite: 75 cm

3612008-87 8 Stk/Pack €/Pack 12,99

ab 45 Pack
€/Pack 11,39

ab 360 Pack
€/Pack 8,99

3612021-87 21 Stk/Pack €/Pack 29,99

ab 15 Pack
€/Pack 27,99

ab 120 Pack
€/Pack 19,99

„Spa“ bis Liegenbreite: 100 cm

3611006-87 6 Stk/Pack €/Pack 12,99

ab 40 Pack
€/Pack 11,39

ab 320 Pack
€/Pack 8,99

3611018-87 18 Stk/Pack €/Pack 29,99

ab 14 Pack
€/Pack 27,99

ab 112 Pack
€/Pack 19,99

„Armlehne“ bis 60 cm x 15 cm

3613023-87 23 Stk/Pack €/Pack 12,99

ab 60 Pack
€/Pack 11,39

ab 480 Pack
€/Pack 8,99

3613070-87 70 Stk/Pack €/Pack 29,99

ab 25 Pack
€/Pack 27,99

ab 200 Pack
€/Pack 19,99

„Hocker/Pedikürefussteil“ bis 50 cm x 40 cm

3614015-87 15 Stk/Pack €/Pack 12,99

ab 60 Pack
€/Pack 11,39

ab 480 Pack
€/Pack 8,99

3614048-87 48 Stk/Pack €/Pack 29,99

ab 25 Pack
€/Pack 27,99

ab 200 Pack
€/Pack 19,99

„Fuss Schonner Massage“ bis Liegenbreite: 75 cm

3615007-87 7 Stk/Pack €/Pack 12,99

ab 45 Pack
€/Pack 11,39

ab 360 Pack
€/Pack 8,99

3615022-87 22 Stk/Pack €/Pack 29,99

ab 16 Pack
€/Pack 27,99

ab 128 Pack
€/Pack 19,99

„Fuss Schonner Spa“ bis Liegenbreite: 100 cm

3616007-87 7 Stk/Pack €/Pack 12,99

ab 45 Pack
€/Pack 11,39

ab 360 Pack
€/Pack 8,99

3616019-87 19 Stk/Pack €/Pack 29,99

ab 16 Pack
€/Pack 27,99

ab 128 Pack
€/Pack 19,99

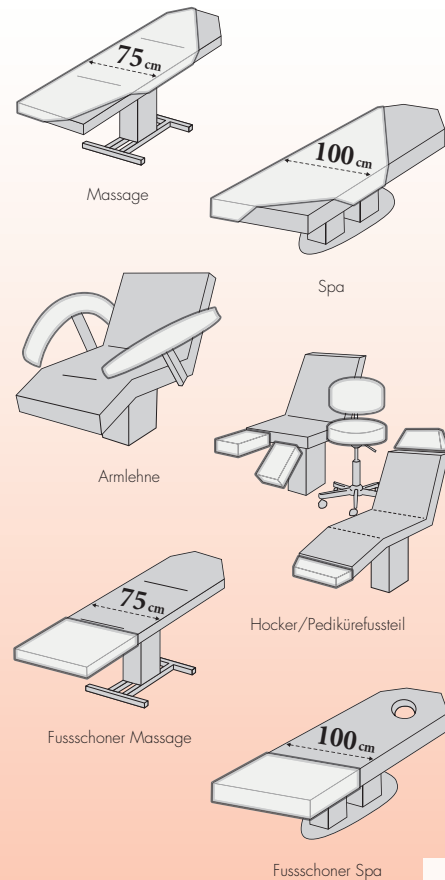

medixwell® ÖL- UND WASSERRESISTENTE FROTTEE BEZÜGE - WHITE EDITION

Widerstandsfähiger Baumwoll Frottee 150 g/m² auf der oberen Seite, flexibles Polyurethan auf der unteren Seite. Dadurch Wasser- und Ölresistent, schützt deshalb Ihre Polster bei Behandlungen mit Wasser oder ölhaltigen Flüssigkeiten. Auch geeignet als Inkontinent-Bezug. Waschbar bis 60°C. Erhältlich in den Grössen unserer medixwell Frotteeliegenbezüge. Ausschliesslich in weiss. Preise pro Stück.

„Kosmetik“ bis Liegenbreite: 60 cm

3273001-01 € 34,99

„Massage“ bis Liegenbreite: 70 cm

3274001-01 € 39,99

„Wellness“ bis Liegenbreite: 90 cm

3276001-01 € 44,99

„Spa“ bis Liegenbreite: 100 cm

3278001-01 mit Loch € 54,99

„Matratze Medium“ bis Breite: 100 cm

3278201-01 € 69,99

„Matratze Maxi“ bis Breite: 140 cm

3278401-01 € 79,99



Kosmetik

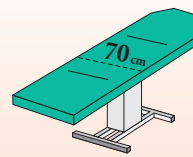

Massage

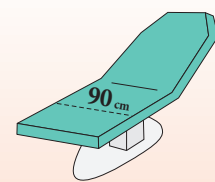

Wellness

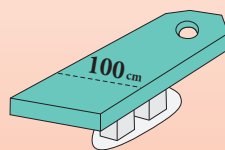

Spa

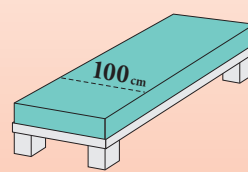

Matratze Medium

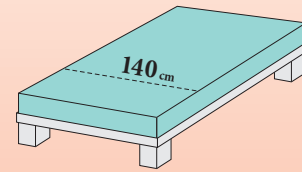

Matratze Maxi

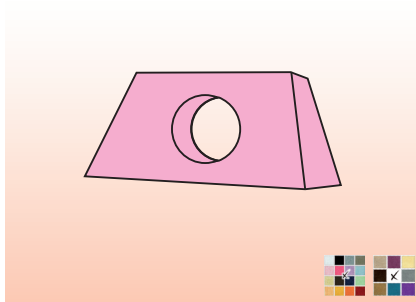

**KOPFTEILBEZUG
„MAXI“**

Mit Nasenloch und Halsschal
Passend für Kopfteile von Liegen.
Ø passend von/bis: 38–50 cm

3312101- F	mit Loch	€ 16,99
4312101- V	mit Loch	€ 19,99



**PATENTSPANNER „STANDARD“
PATENTSPANNER „MAXI“**

Gummiband mit Versteller + Clip-Verschluss

Standard 18 mm für Bezüge		
3301004-01	4er-Pack	€ 10,99
Maxi 30 mm für Rollen		
3303002-01	2er-Pack	€ 10,99

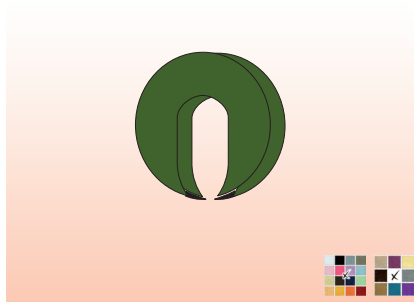

**KOPFRINGBEZUG
„UNIVERSAL“**

Universalgrösse, passend für alle gängigen
Kopfringe und Hörnchen von Kosmetik,
Massage- und SPA-Liegen. Durch Klett-
verschlüsse zusätzlich zu sichern.

3281501- F	€ 16,99
4281501- V	€ 19,99

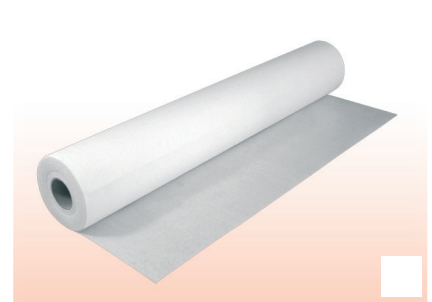

**LIEGENABDECKUNG
WASSERDICHT**

Papier einlagig, mit Folie beschichtet
Rolle: 59 cm breit, 50 m lang, alle 50 cm
perforiert.

6131001-01	€ 12,99
------------	---------

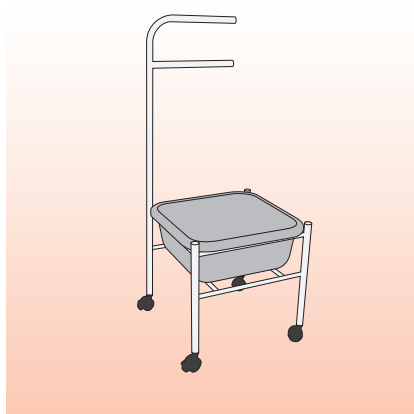

FUSSWANNENWAGEN

Rollbar, zum bequemen heranfahren eines
Fussbades, keine Rückenschmerzen + kein
ausschwappen mehr durchs tragen. Kom-
fortabel für Kundin durch perfekte Höhe,
daher keine weitere Unterlage nötig.

Gestell aus Stahlrohr, verschraubt, Farbe
weiss.

Wanne aus Kunststoff, Farbe grau.

Wird zerlegt geliefert. Alle Teile sowie
Aufbau Werkzeug enthalten. Preise pro
Stück.

5210101-01	€ 99,00
------------	---------